

中研院台史所總督府圖書



3 0600 0 3282483 2

朱子學



12
7

119-6
9929-1

(64)



此本ヲ御覽下サル 皆サマヘ

貼付細工ハ諸種ノ色紙ヲ所用ノ形ニ切抜き、順序ヨク臺紙ニ貼ツテ、風景、器物、動物、其他種々ノ模様、紋形等ヲ表スモノト、糊付テ捺ヘル簡單デ實用的ナ物ノ作例ヲ五十種ヲ掲ケマシタ。

内容ニハ、一々貼方順序ヤ、切抜き方ニ就テ註ヲシテ置キマシタガ、尙念ノ爲メ一通リ述ベマセウ。

貼付細工ハ圖畫ノ如ク、筆ヲ以テ畫ク代リ、部分々々ノ輪廓ヲ切抜き、是ヲ臺紙ニ貼ツテ形ヲ表スモノ故、浮出シテキルダケ圖畫ヨリモ、一層興味アルモ、ス、羽子板等ノ押繪モ、各部分ヲ、色紙ノ代リダ布ヲ用フルダケテ、其他ハ全クノ貼付細工

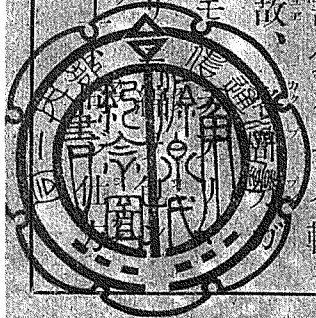

大正九年十一月十三日
南陽泉

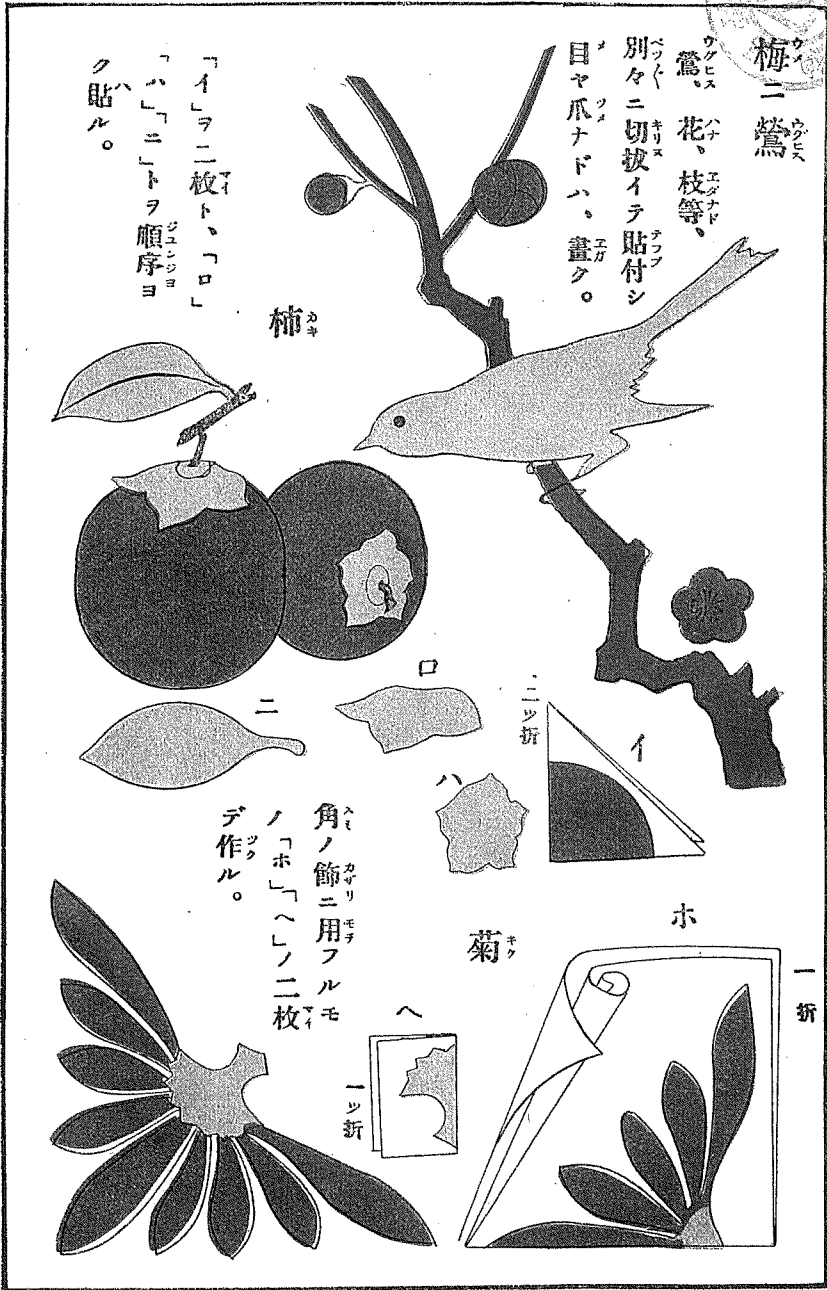
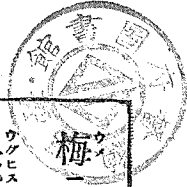

「イ」ヲ二枚ト、「ロ」
「ハ」「ニ」トヲ順序ヨ
ク貼ル。

梅二鶯
鶯
花、枝等、
別々ニ切抜イテ貼付シ
目ヤ爪ナドハ、畫ク。

角ノ飾ニ用フルモノ
「ホ」「ヘ」ノ二枚
デ作ル。

デアリマス。
スベテ、物ノ形ヲ二枚以上重リ合セテ貼付ケル場合ニハ、
全ク圖畫トハ反對ニ、遠景カラ初メテ漸次近クニ及ボサネ
バナラヌ。
ソレデ切抜クコトノ出来ナイヤウナ細イ部分ハ、毛筆カ「ペ
ン」或ハ鉛筆ナドヲ用ヒテ畫キ添ヘルノデアリマス。内容ノ
子供ノ目鼻、團扇ノ繪、蜘蛛ノ巢、魚ノ鱗等ハ此例デアリ
マス。
材料 色紙數種 (糊ヲツケテモ延ビタリ破レタリシナイ程
度ノモノ)
臺紙 (畫學紙又ハ其他ノ厚紙)
糊 (生麩又ハ姫糊ガヨロシイ)
用具 鋏、小刀、尺度、分廻シ、定規、鉛筆、

南天

實ト葉トヲ幾枚モ切り抜キテ貼付ケ枝ハ畫ク。

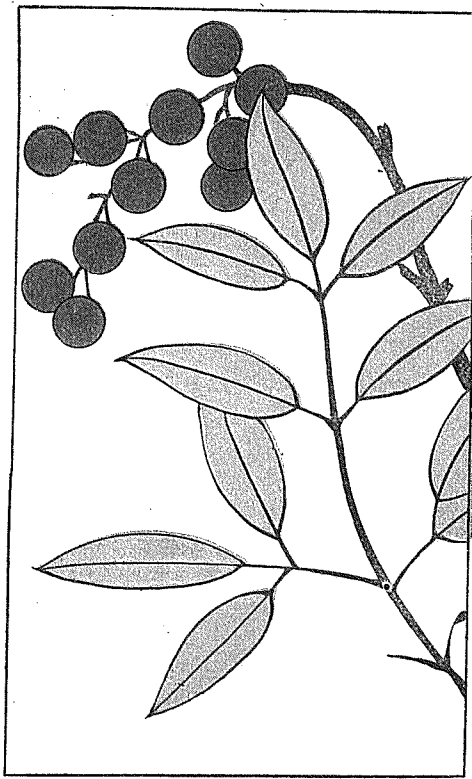

團扇挿

「ト」「チ」「ヌ」ヲ一枚ヅ、ト「リ」ヲ五枚切抜イテ貼付ケル。

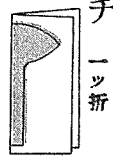
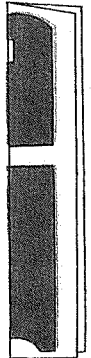
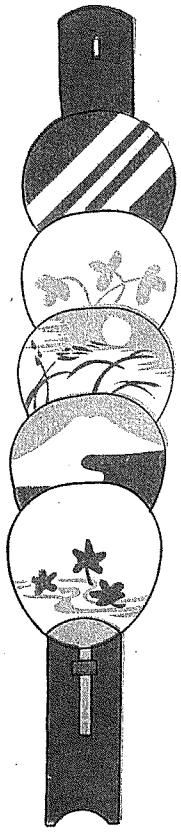

又

萩模樣

「ル」ヲ一枚ト、「ヲ」ヲ十二枚切抜テ是ヲ貼ル。

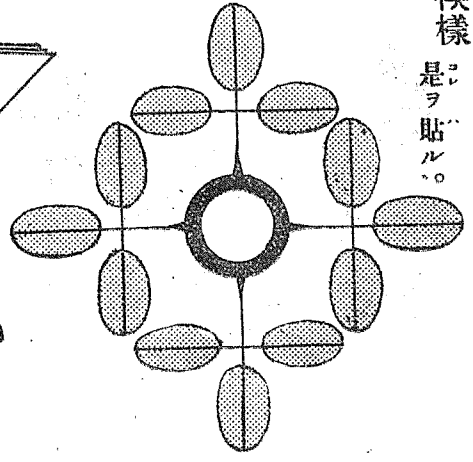

ル
四ツ折

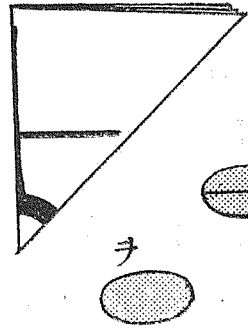

都鳥

水ダケハ畫ク。

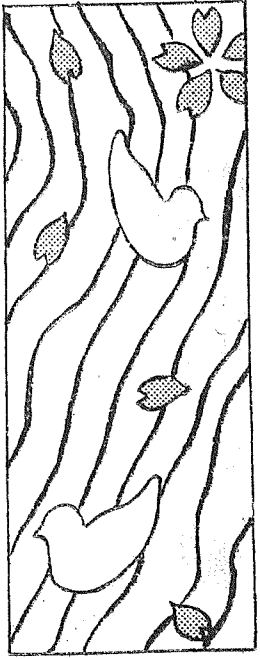

木兎

月ハミニコンパスレテ畫ク。

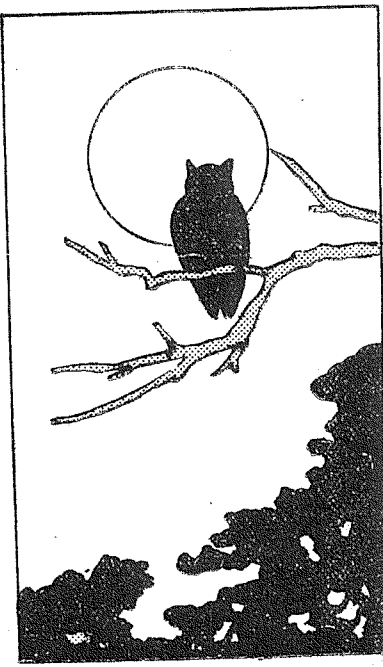

十五夜

兎ノ餅搗キヲ切抜キ、圓形ノ紙ノ中央ニ貼ル。

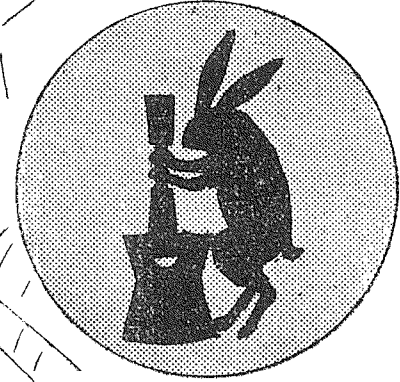

蜘蛛

「ワ」ヲ切抜キ、巢ハ筆カ「ベ」ニテ畫ク。

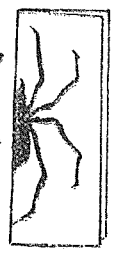
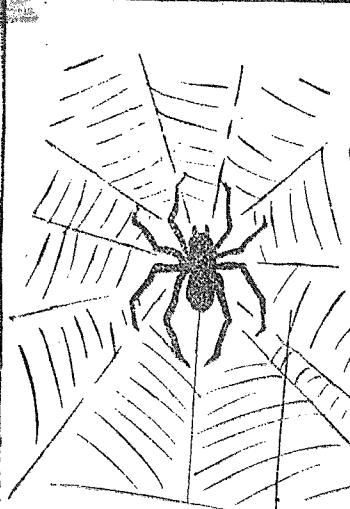

ワ

水禽

川

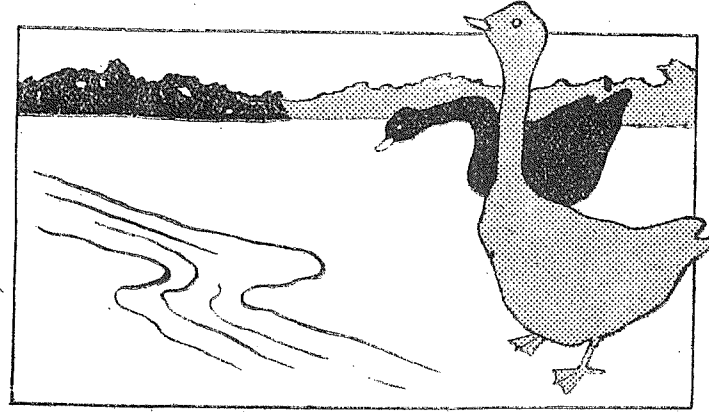

「カ」「ヨ」ヲ各四枚作り、是等ノ線ヲ順次ニ綴ギ合セ最後ニ、「タ」「レ」ヲ上下ニ貼レバヨイ。

紙風船

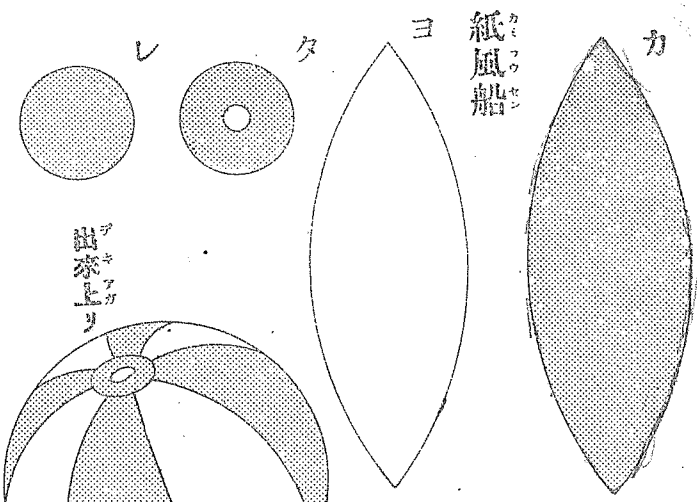

出来上リ

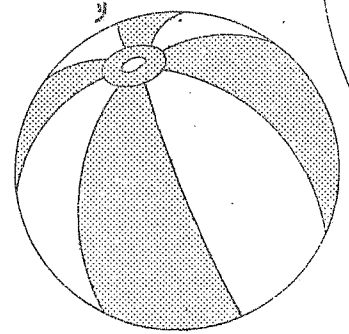

輕氣球

「ン」ヲ數枚作り、前ト同ジ仕方デ、貼合スト、下方ニ穴アルモノガ出来ル、コ、ニ針金ヲ張り、「アル」ヲ燃セバ氣球ハ輕ク昇天スル。

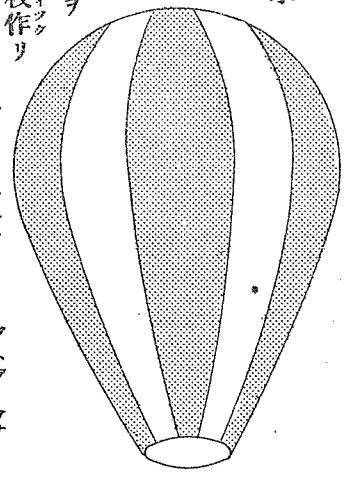

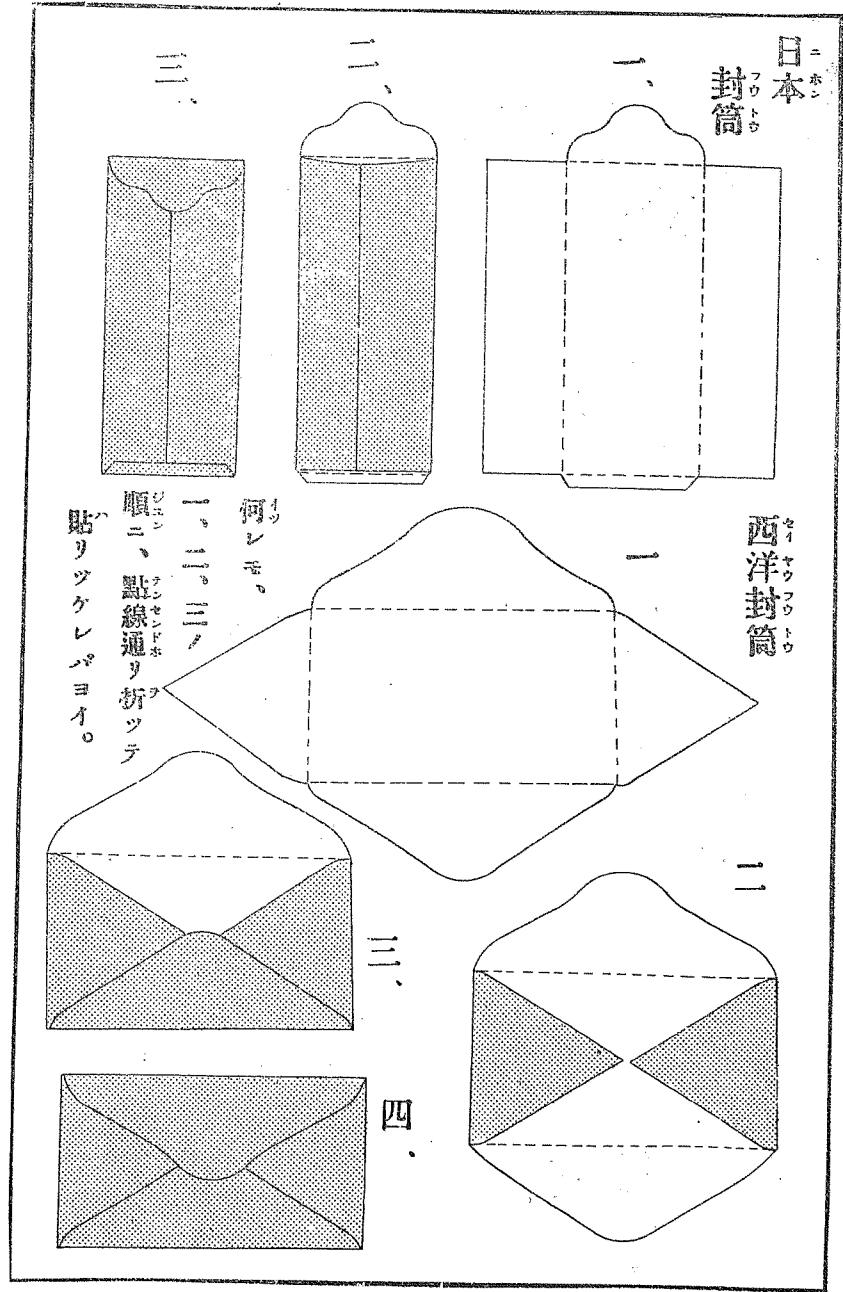

萬年青

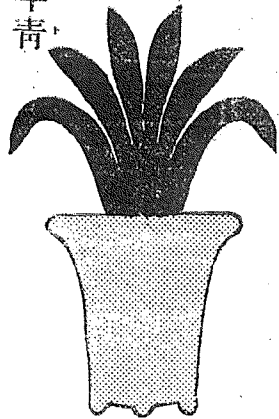

「ユレト」メ「ト」ニテ作ル。

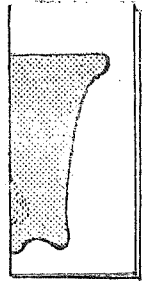

メ
一ツ折



ユ
一ツ折

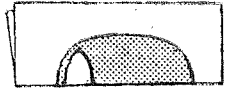

シ
一ツ折

木槌車

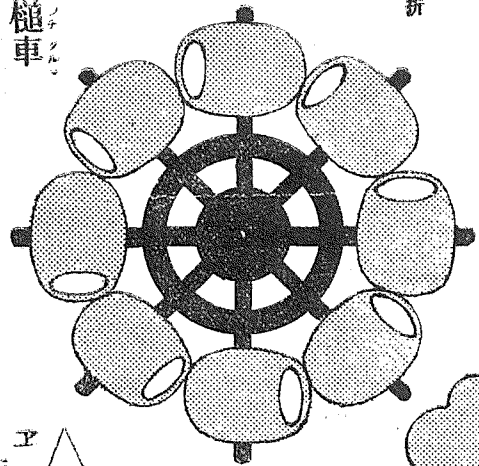

「ミ」ラ一枚、「シ」ラ八枚。

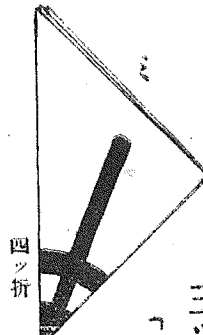

四ツ折

三ツ葉テツセン

「エ」ラ一枚、
「ヒ」ラ三枚

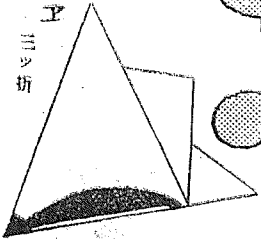

エ
三ツ折

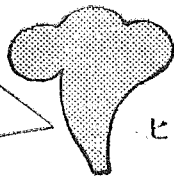

ヒ

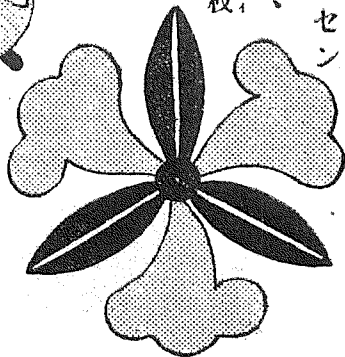

椿花

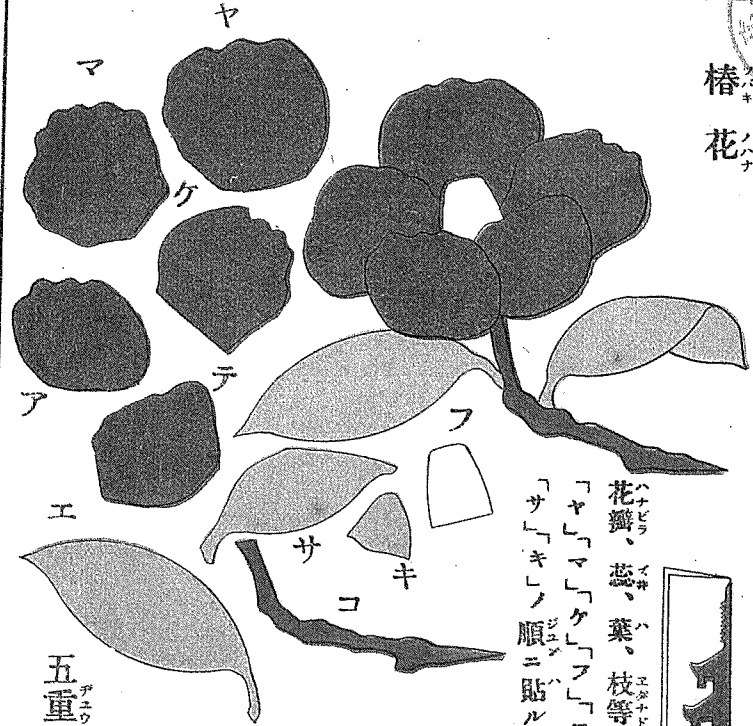

「サ」「キ」ノ順ニ貼ル。
「ヤ」「マ」「ケ」「フ」「コ」「エ」「テ」「ア」
「ハ」「ナ」「ビ」「ラ」イ「キ」「ハ」
「エ」「カ」「ナ」「ド」
「シ」「ラ」ノ如ク作リ

五重ノ塔

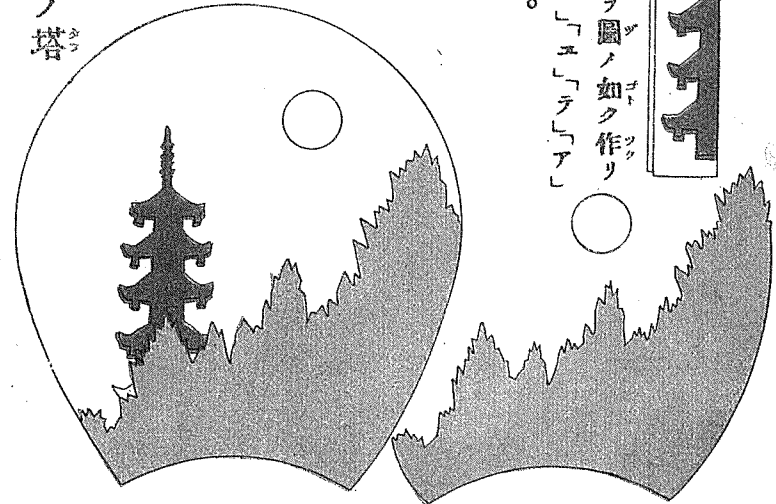

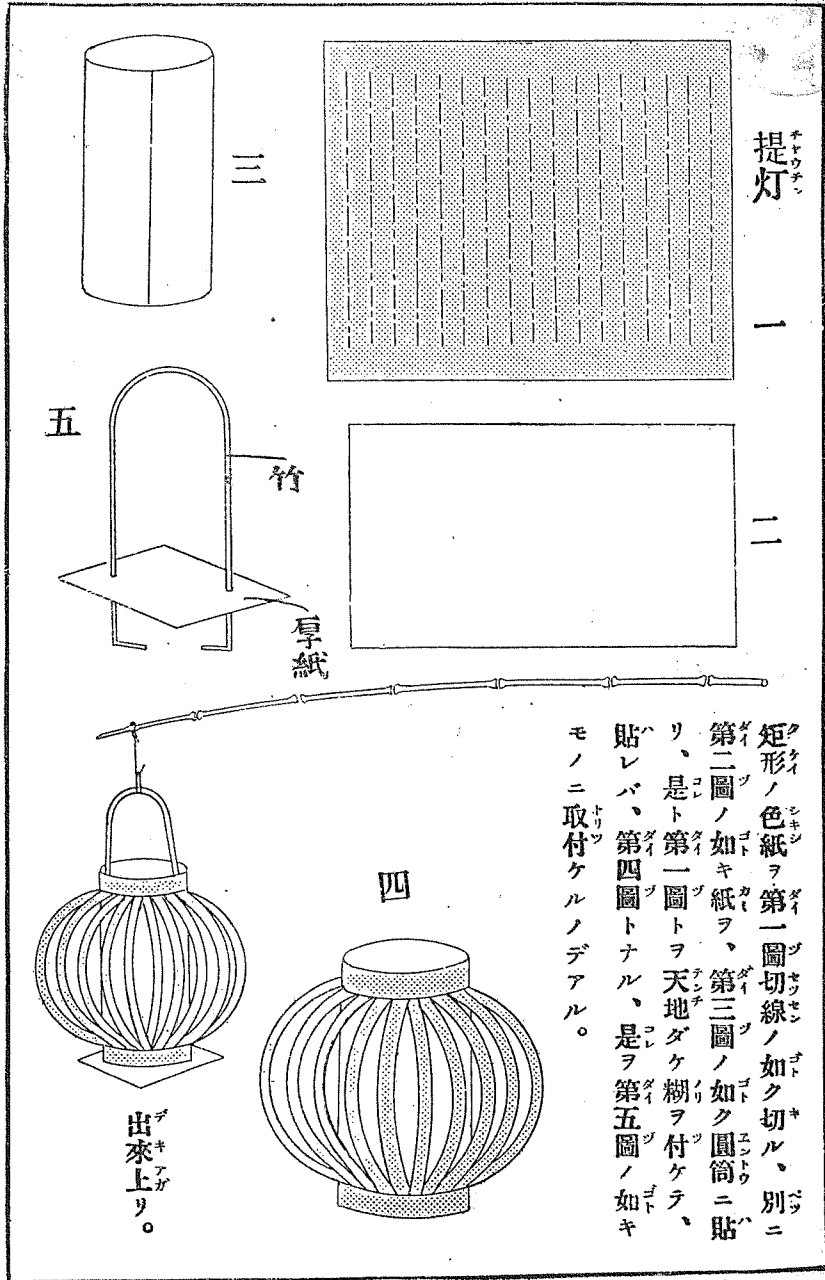

矩形ノ色紙ヲ第一圖切線ノ如ク切ル、別ニ第二圖ノ如キ紙ヲ、第三圖ノ如ク圓筒ニ貼り、是ト第一圖トヲ天地ダケ糊ヲ付ケテ、ハレバ、第四圖トナル、是ヲ第五圖ノ如キモノニ取付ケルノデアアル。

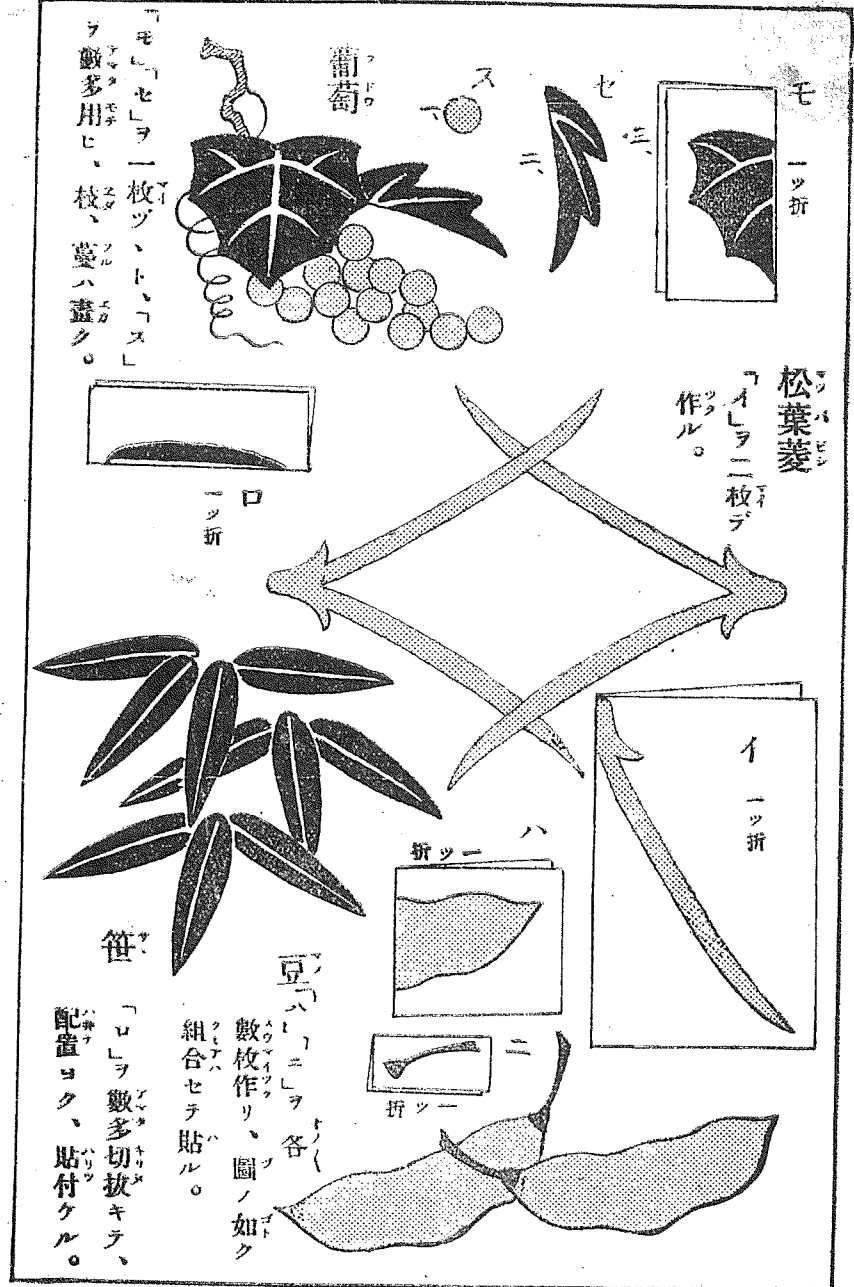

熨斗

第一圖

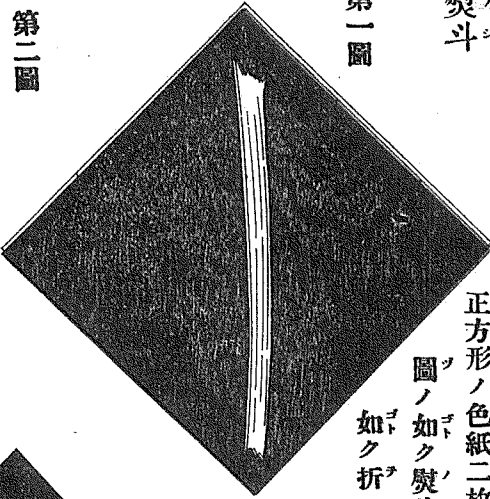

正方形ノ色紙二枚ヲ背中央ニ
圖ノ如ク熨斗鮑ヲ入レ、點線ノ
如ク折ル。

第二圖

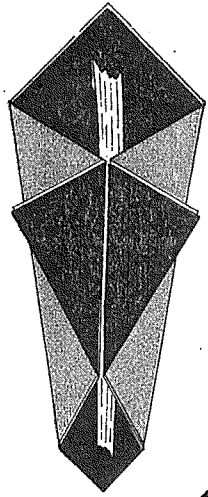

第三圖

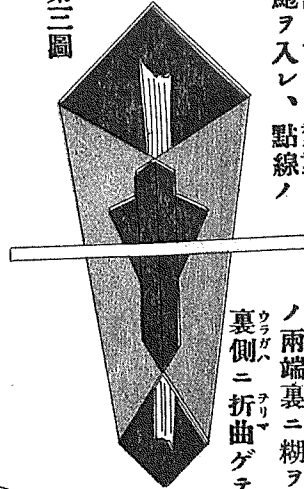

帯ハ金色ナド最モヨロシ「ユレ
ノ兩端裏ニ糊ヲツケテ熨斗ノ
裏側ニ折曲ゲテ貼付ス。

熨斗出來上リ

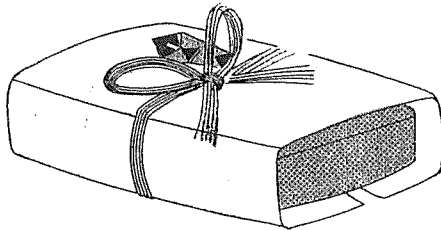

風車

四ツ折

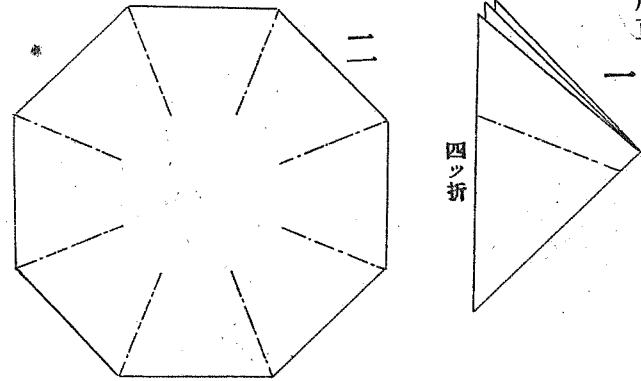

四

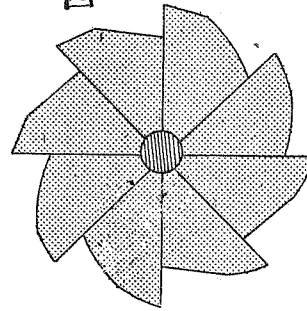

三

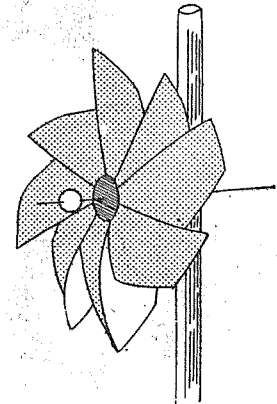
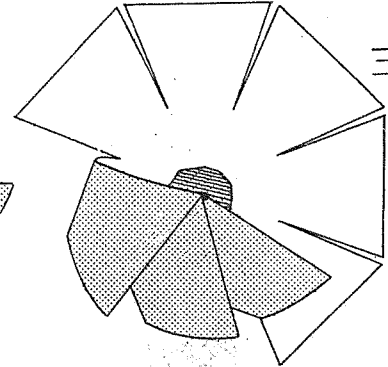

正方形ノ紙ヲ第一圖ノ如ク折り、
切線ノ通り切り、是ヲ開イテ第二
圖ノ切線ノ通りニ鉄ヲ入レ、中央
ニ小形ノ紙ヲ當テ、第三圖ノ如ク、
順次ニ貼付シ、八枚共貼終ヘタ時
表ニ小圓形ノ紙ヲ貼レバ第四圖ト
ナル、是ヲ適當ナ物ニ取付ケレバ
ヨロシイ。

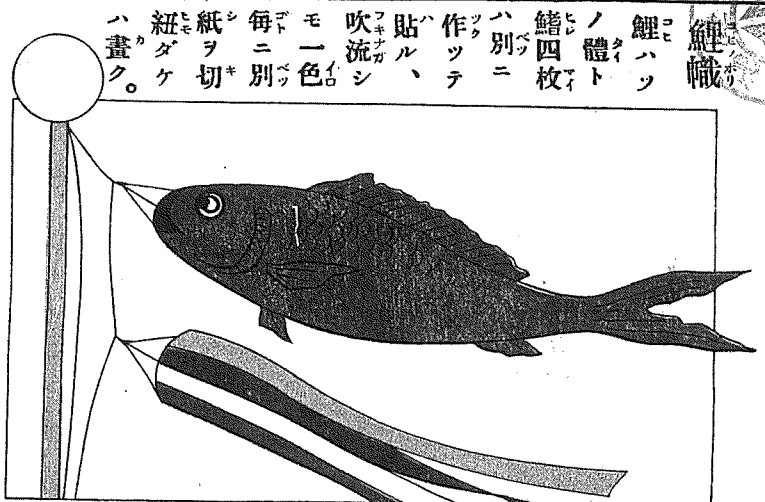

ハ 紐紙シモモ吹貼作ハ別緒ノ鯉經
 畫ダモラニ流ナルツツ別四體ハ織
 クケ切キ別色シハ、ハニハ枚枚トハ

密柑

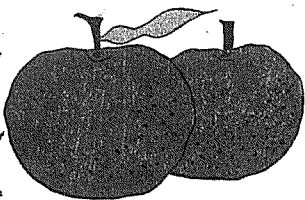

ホ

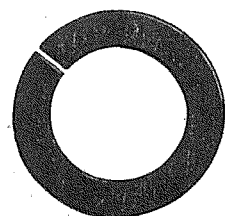

環繼ギ

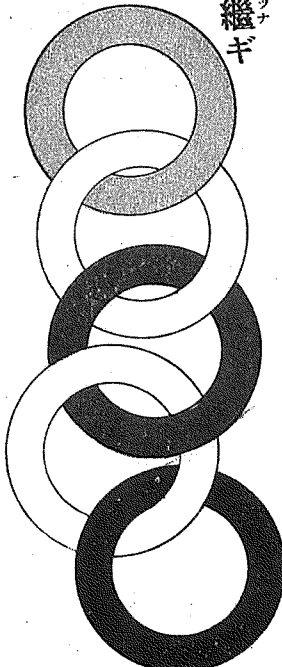

「ホ」ノ如ク、環ノ一部、切リシモノ數個ヲ順ニ、
 切目ヲ次ノ環ノ下トシテ見エヌヤウニ貼付ス。

風鈴

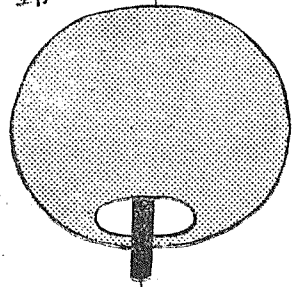

「カ」「ヨ」「タ」「レ」ヲ用テ、糸ハ畫ク。

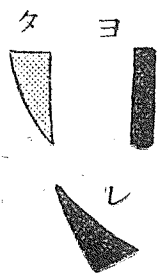

カーツ折

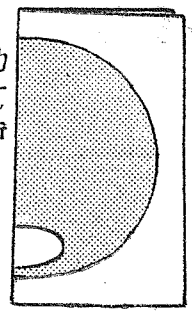

豆猿

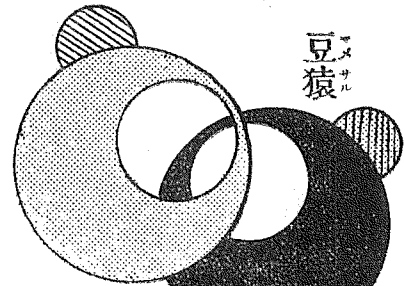

「ソ」「ツ」ノ二種ヲ
 數枚ヅ、作り
 配置ヨク貼ル。



ツ

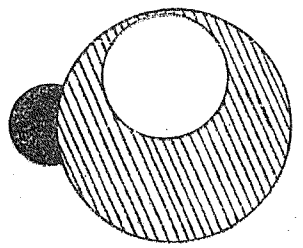

ネ

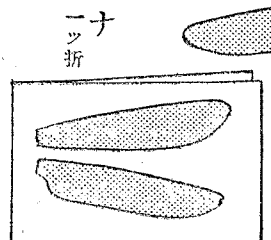

ナ

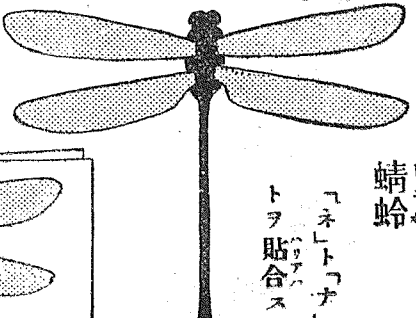

蜻蛉

「ネ」「ナ」
 トヲ貼合ス。

へ
一ツ折

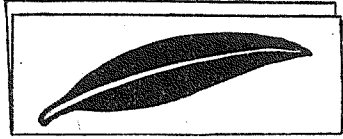

ト一ツ折

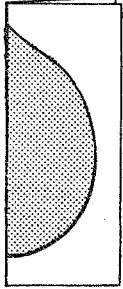

チ

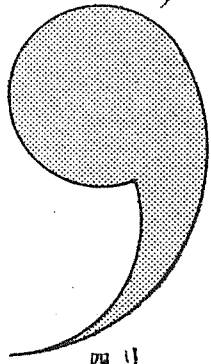

リ
四ツ折

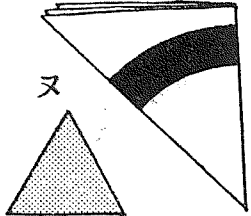

ヌ

桃

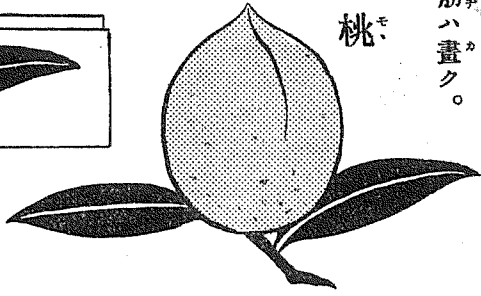

筋ハ畫ク。
「へ」ト「ラ」用ヒテ作り、枝ト

巴

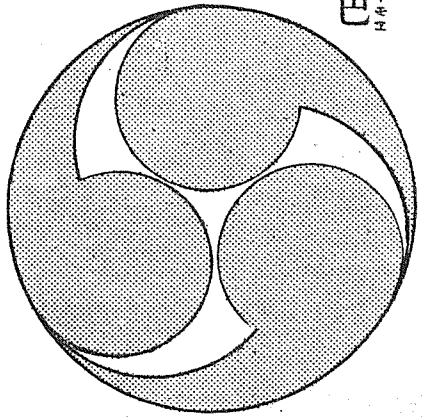

「チ」ヲ三枚切抜キテ貼ル。

丸ニ三ツ鱗
其中へ、「ヌ」ヲ三枚、圖ノ如ク貼ル。
「リ」ヲ切抜

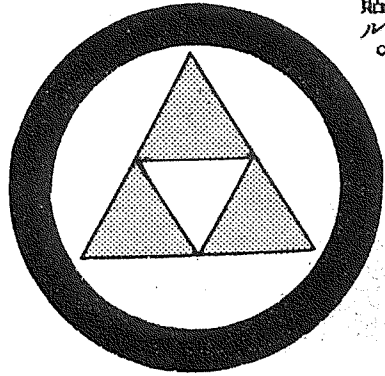

「ル」及「ア」ヲ切線ノ如ク切りテ折曲ゲル

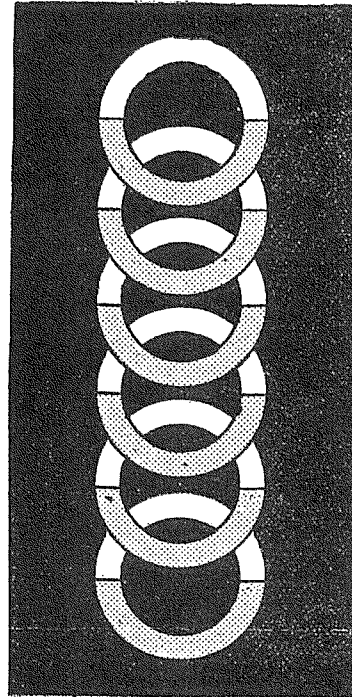

連キ環

ル
一ツ折

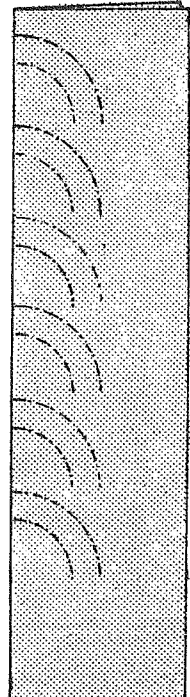

入子櫛

チ一ツ折

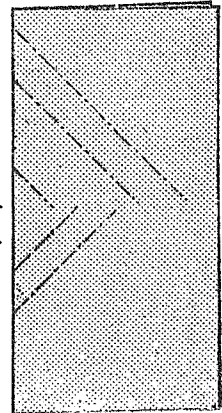
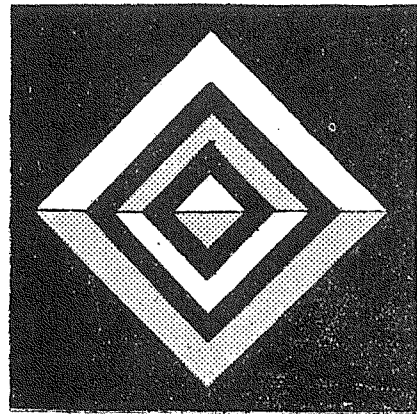

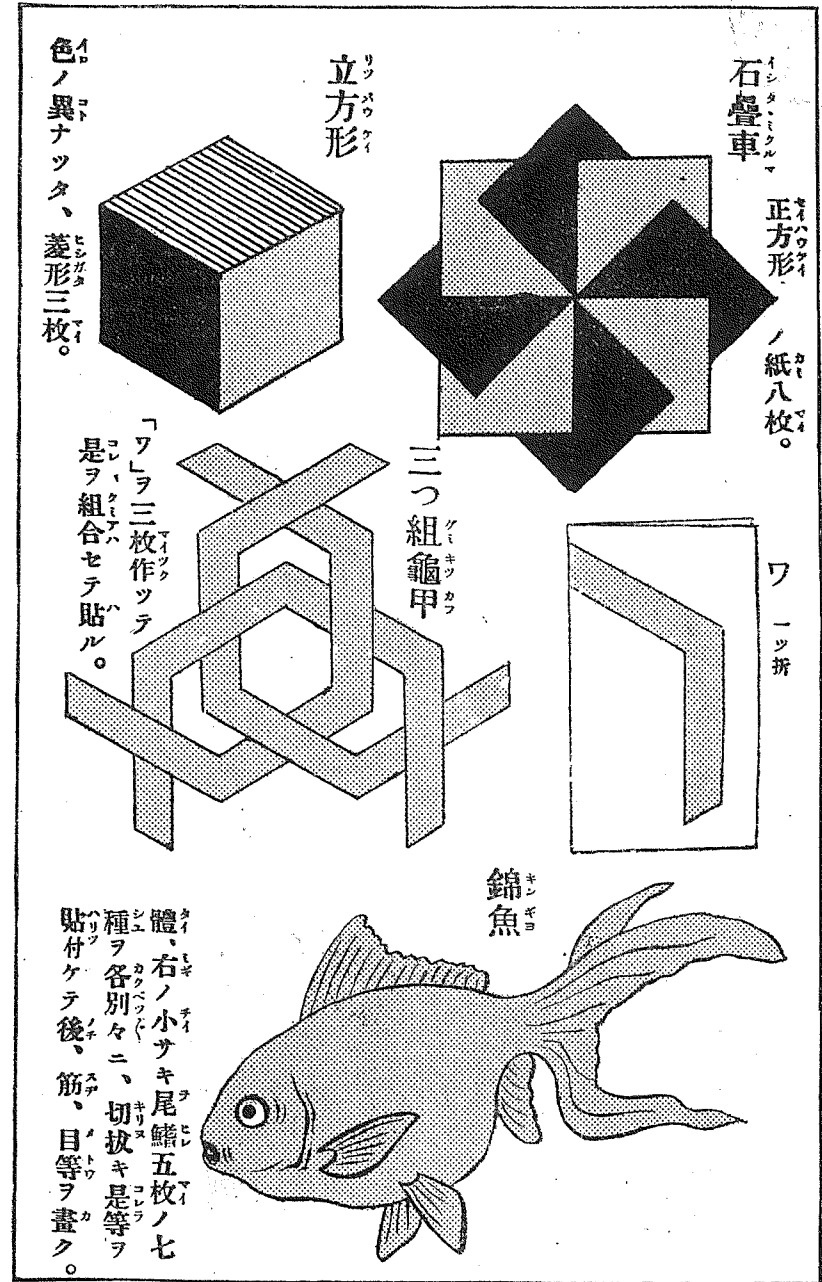
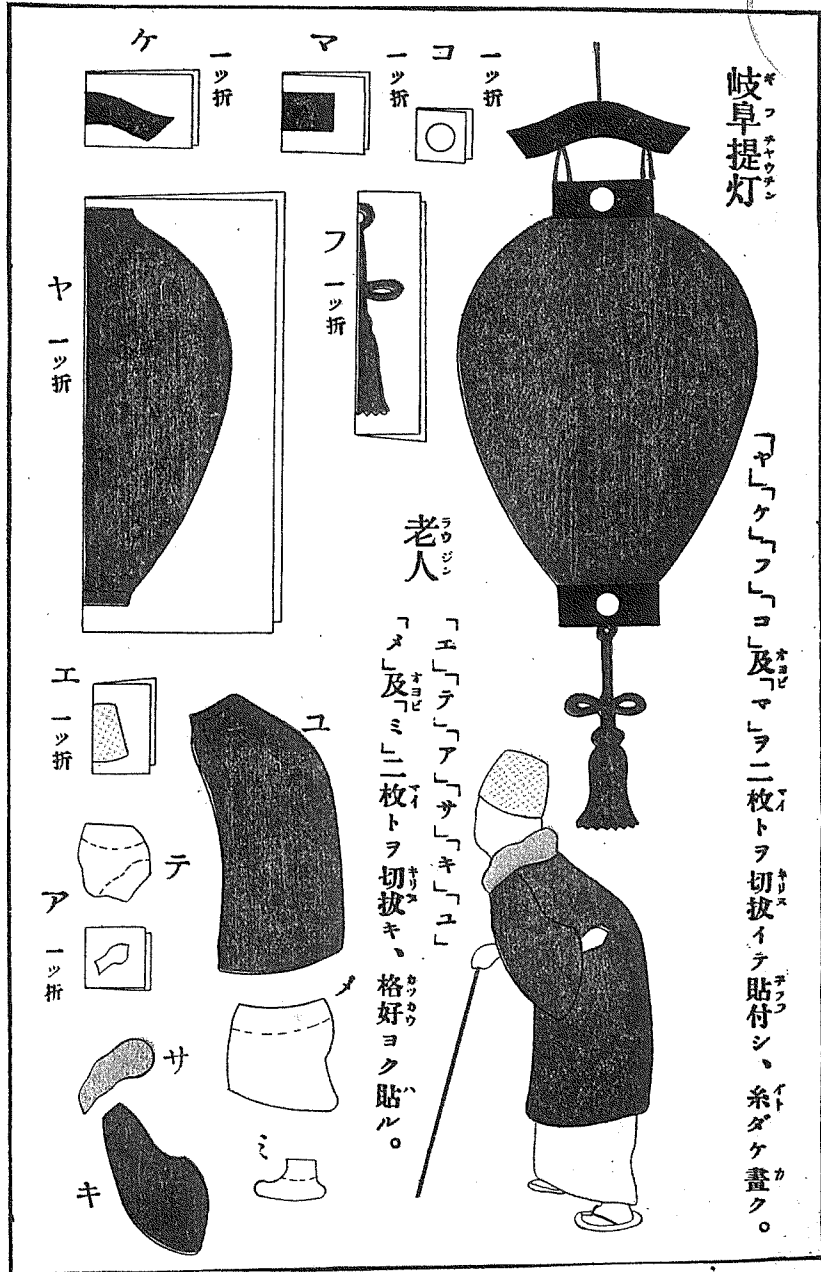

菓子袋

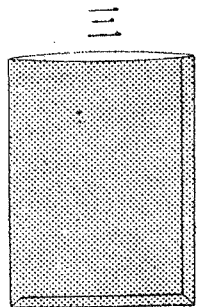
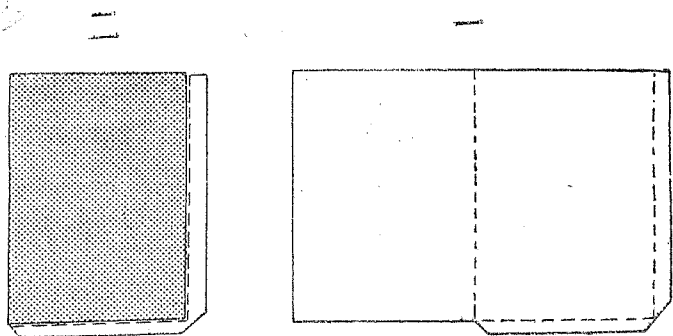

番號順ニ點線通り、折ツテ貼ル。

茶袋

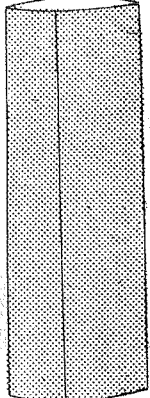
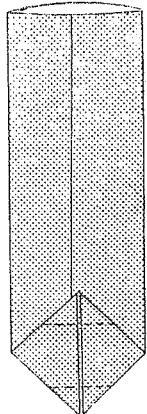
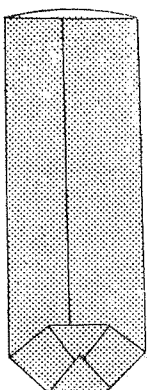
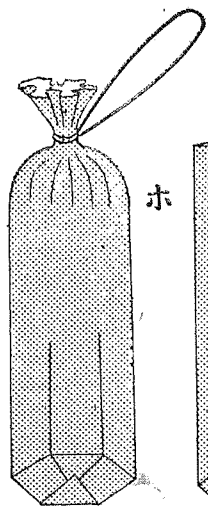
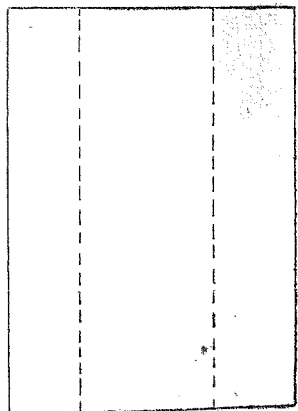

紅葉狩

「ラ」ラ 數枚、及「ム」「ウ」「キ」「ノ」
 「ア」各一枚ツ、作り、圖ノ
 如ク、貼付シ、枝ハ畫イ
 テモ貼ツテモヨシ。

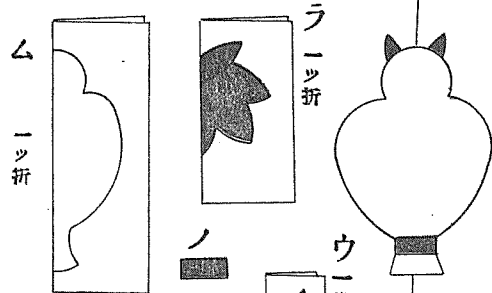

ウ一ツ折

唐辛

猫

配置ヨク組
合セル。

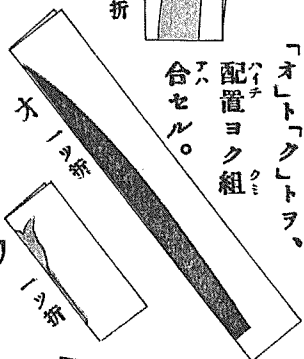

ホ一ツ折
ク一ツ折



猫、毬等ノ外麻ヲ
切抜テ貼リ是ニ
筆ヲ加ヘル。

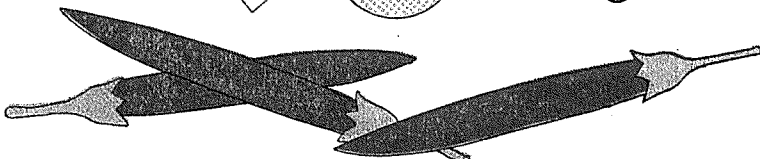

小學校 家庭科 手工書 東京高等師範 少年書類調査會 選獎 少年書

第一	第二	第三	第四	第五	第六	第七	第八	第九	第十	第十一	第十二
庭ノキリヌキ花巻	チエノイロイタ	庭ノキリヌキ月巻	カミオリモノ	庭ノキリヌキ雪巻	アツガミサイク	繪取と袍結	竹サイクムキワラ	ハリソケサイク	サイクモノ	庭ノキリヌキ花巻	粘土、針金、木

各册八錢 郵税 金前 六册送册六錢 共料送册六錢 五拾九錢 二拾送册二錢 共料送册二錢 八拾四錢

鈴木江南著 全文四編活字體フリカナ付
庭ノキリヌキ十二月
 日給貨物部彩色刷十九圖
 挿圖百四十餘
 定價金拾五錢 郵税四錢

東京高等師範 若溪會ニテ少年少女讀物ニ選獎ノ榮ヲ負
 此本一册本腰ニオイテカラサレ切リマシヨオ好ナ物ヲ
 板細工ノ面白サヲ不思議ノ切
 フラモチナクガクニ花オ非ヤ
 コマカクイテ誰ニモ出ヤル
 元 夏 久 長
 社

大正四年十月五日印刷
 大正四年十月八日發行

附工細付貼 有所撰作者 錢八拾金價定

發行者 鈴木江南
 印刷者 增田秀吉
 發行所 上村龍之助
 壬辰 舍

發售所 東京市芝罘 田村町七番地 振替東京(貳七六八番)
 本會記帳部頭、多年ノ經驗ヲ置地下ニヨリ新案ヲモテ等ヲ
 毛併セテ記帳仕候ニ付御不審ノ點モ候ハ、御照會(返信料添)
 ヲ得テ即時御前答可仕候
 東京市芝罘田村町七番地長久社內 著者 鈴木江南